

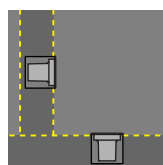

- Orientační svítidla pro svítící diody (LED). Svítidla se vyrábějí v provedení monochromatickým světlem, v provedení s dynamickou změnou barev RGB a v asymetrickém provedení pro osvětlení komunikace.
- Svítidla jsou určena pro montáž do stěny nebo do země.
- Svítidla se skládají z těla (kruhové nebo čtvercové ve dvou velikostech; lineární ve třech velikostech), montážního pouzdra (nízké h = 100 mm, vysoké h = 150 mm) a rámečku.
- Kruhová a čtvercová svítidla mají tělo z odolného termoplastu.
- Lineární svítidla mají tělo z protlačovaného hliníku a boční čela z tlakově litého hliníku (černá).
- Vnější rámeček je z nerezové ocele (AISI 304) s tloušťkou 2,5 mm. Dva šrouby z nerezové ocele A2 slouží k upevnění svítidla do montážního pouzdra. Vnější tvrzené sodnovápenaté sklo má tloušťku 10 mm (u malých čtvercových i kruhových svítidel (65 mm) je tloušťka 8 mm). Vnitřní tvrzené, sodnovápenaté s matovanou úpravou má tloušťku 3 mm (u svítidel se směrovatelnými LED je černý hliníkový disk). Těsnost svítidla zajišťuje vodotěsné silikonové těsnění. Spojení rámečku a skla s tělem svítidla je zajištěno ocelovými nerezovými šrouby (AISI 304), které jsou navařené na rámeček. Kruhové clony s termoplastu u svítidel se směrovatelnými LED slouží k omezení oslnění.
- Pro připojení lineární a velkých kruhových / čtvercových svítidel (138 mm) slouží kabelová průchodka PG11 z nerezové ocele.
- Pro připojení malých kruhových / čtvercových svítidel (65 mm) slouží kabelová průchodka M14x1 z nerezové ocele (AISI 304).
- Svítidla jsou dodávána s napájecím kabelem délky 300 mm, typ H05RNF. U monochromatických typů svítidel je průřez vodičů 2x1 mm². U svítidel s dynamickou změnou barev RGB je průřez vodičů 4x1 mm². Napájecí kabely mají ochranu proti vniknutí vlhkosti.
- Svítidla jsou odolná statickému zatížení do 1000 kg (do 500 kg u svítidel s plastovým montážním pouzdrům, h = 150 mm) dle normy EN60598-2-13.
- Svítidla pro orientační osvětlení v provedení monochromatickým nebo RGB jsou přizpůsobena pro stejnosměrné napájecí napětí 24V DC.
- Svítidla se směrovatelnými LED pro osvětlování (kromě malých svítidel 65mm) obsahují elektronický napájecí zdroj a připojují se na síťové napětí. U malých svítidel (65mm) je napájecí zdroj (9913) vně svítidla a objednáva se samostatně.
- Svítidla se směrovatelnými LED mají vyzářovací úhel 10° a jsou vybavena clonami proti oslnění. Svítící diody lze uvnitř svítidel otáčet o 355° kolem svislé osy a vyklápět v rozsahu 110° vůči vodorovné rovině (u lineární a malých kruhových/čtvercových svítidel v rozsahu ±7°).
- Svítidla lze připojit na dva typy řídicích systémů. Systém Colour Equalizer je určen pro řízení svítidel s dynamickou změnou barev (RGB) a systém Effect Equalizer je určen pro řízení svítidel s monochromatickými svítícími diodami (LED).
- Montážní pouzdra ke kruhových/čtvercovým svítidlům se dodávají ve dvou typech a objednáva se samostatně. Montážní pouzdro z hliníkové slitiny (h = 100 mm) s krytem je určeno pro montáž svítidel do stěny nebo do země. Plastové montážní pouzdro (h = 150 mm) je určeno pro montáž svítidel do terénu.
- Montážní pouzdro (h = 100 mm) s krytem k lineární svítidlům se objednáva samostatně. Je vyrobeno protlačované hliníkové slitiny a nerezové ocele a je určeno pro montáž svítidel do stěny nebo do země.
- Maximální povrchová teplota ochranného skla je nižší než 40° C.
- Všechny větší šrouby jsou vyrobeny z nerezové ocele (AISI 304).
- Dodávané příslušenství: elektronický napájecí zdroj na DIN lištu, instalační krabice s krytím IP67 pro elektronické napájecí zdroje, barevné filtry, piktogramy, adaptéry a montážní pouzdra.
- Technické vlastnosti svítidel vyhovují normě EN60598-1.
- Krytí IP68 IK08/IK09/IK10
- Značka F
- Znamky IMQ
- Třída ochrany III
- Třída ochrany II (lineární a velké kruhové/čtvercové provedení)

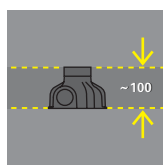

Montáž do stěny / země



Nízká výška

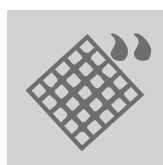

Krytí IP 68

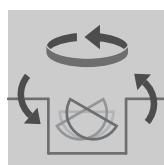

Dvojitě směrování svítících diod v kruhových i čtvercových svítidlech

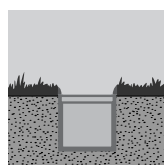

Montážní pouzdro do terénu



Statické zatížení do 1000 Kg



Povrchová teplota <40°C



Ochrana proti vniknutí vlhkosti



- Řada nástěnných a zemních zápusťných svítidel se svítícími diodami (LED) pro orientační osvětlení.
 - Svítidla se vyrábějí v provedení s monochromatickými svítícími diodami (LED) a v provedení s dynamickou změnou barev RGB.
 - Svítidla se vyrábějí v kruhovém a čtvercovém tvaru ve dvou velikostech: malá (60mm) a velká (130mm).
 - Svítidlo je kryté lehkým sodnovapenatým sklem se skrytými šrouby. Spodní rámeček z nerezové oceli je spojen s tvrzeným rozptylným sklem. Celá konstrukce svítidla je zajištěna čtyřmi upevňovacími prvky z nerezové oceli AISI 304.
 - Tělo svítidla je vyrobeno z odolného termoplastu. Součástí svítidla je kabelová průchodka M14x1 z nerezové oceli A2 (svítidla 60 mm) nebo kabelová průchodka PG11 (svítidla 130 mm). Svítidla jsou dodávána s napájecím kabelem délky 300mm, typ H05RNF. U monochromatických typů svítidel je průřez vodičů 2x1 mm². U svítidel s dynamickou změnou barev RGB je průřez vodičů 4x1 mm².
 - Osazení svítidla do montážního pouzdra nevyžaduje použití nástrojů. Součástí svítidla je blokovací systém s pružinami, který zajistí přesnou polohu a osazení svítidla v montážním pouzdře.
 - Montážní pouzdro se do povrchu osazuje tak, aby nerezový kroužek
- přípevněný k montážnímu pouzdru byl v jedné úrovni s povrchem.
 - Výška svítidel včetně montážního pouzdra je nižší než 105 mm (hliníkové pouzdro).
 - Maximální povrchová teplota ochranného skla je nižší než 40° C.
 - Svítidla jsou odolná statickému zatížení do 500/1000 kg dle normy EN60598-2-13.
 - Pro bezpečné vytažení svítidla z montážního pouzdra je součástí montážního pouzdra z polypropylenu. Montážní pouzdra se objednávají samostatně.
 - Svítidla lze osadit do montážního pouzdra z tlakově litého hliníku nebo do válcového montážního pouzdra z polypropylenu. Montážní pouzdra se objednávají samostatně.
 - Svítidla lze připojit na dva typy řídicích systémů. Systém Colour Equalizer je určen pro řízení svítidel s dynamickou změnou barev (RGB) a systém Effect Equalizer je určen pro řízení svítidel s monochromatickými svítícími diodami (LED).
 - Dodávané příslušenství: elektronické napájecí zdroje na DIN lištu, instalační krabice s krytím IP67, pohybové čidlo, barevné filtry, speciální piktogramy na zakázku a přísavný držák pro vyjmutí svítidel z montážního pouzdra.
 - Technické vlastnosti svítidel vyhovují normě EN60598-1.
 - Krytí IP68 IK08/IK10
 - Značka F
 - Znamky IMQ
 - Třída ochrany III

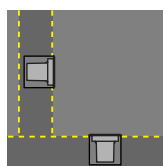

Montáž do stěny / země

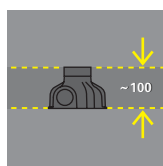

Nízká výška

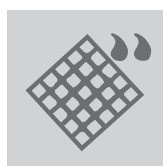

Krytí IP68



Povrchová teplota < 40°C



Statické zatížení do 500/1000 kg



Mechanická odolnost IK 08/IK 10



Ochrana proti vniknutí vlhkosti



Svítidla bez přesahu

Ocelová obruba h=32mm

Ochranné sklo

Upevňovací pružiny

Rozptylný kryt

Montážní pouzdro z tlakově litého hliníku

Konstrukce svítidla z termoplastu

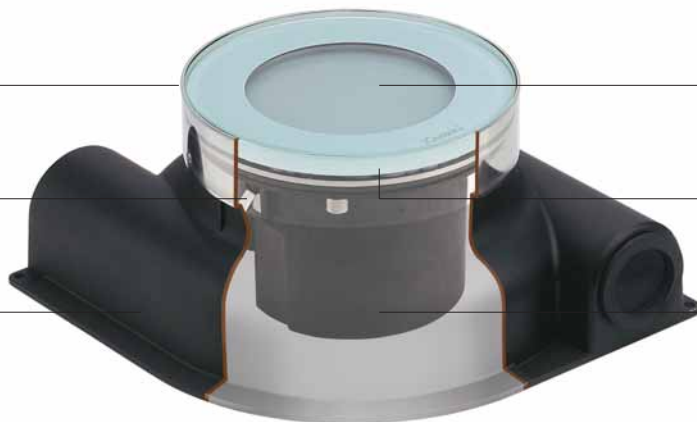



- Řada nástěnných a zemních zápusťných svítidel se svítícími diodami (LED) pro orientační osvětlení.
- Svítidla jsou osazena monochromatickými svítícími diodami (LED).
- Svítidla se vyrábějí v kruhovém provedení ve dvou velikostech: malá svítidla pro orientační osvětlení (28 mm) a střední svítidla s asymetrickým vyzařováním (68 mm).
- Svítidlo je kryté lehkým sodnovápenatým rozptylným sklem se skrytými šrouby.
- Tělo středního svítidla (68 mm) je vyrobeno z odolného termoplastu a tělo malého svítidla (28 mm) je vyrobeno z nerezové ocele AISI 304. Součástí svítidel je kabelová průchodka z nerezové ocele a napájecí kabel délky 300 mm, typ H05RNF s průřezem vodičů 2x1 mm².
- Maximální povrchová teplota ochranného skla je nižší než 40° C.
- Svítidla jsou odolná statickému zatížení do 500/1000 kg dle normy EN60598-2-13.
- Svítidla lze osadit do montážního pouzdra z tlakově litého hliníku nebo do válcového montážního pouzdra z polypropylenu. Montážní pouzdra se objednávají samostatně
- Svítidla připojit na řídicí systém Effect Equalizer, který je určen pro řízení svítidel s monochromatickými svítícími diodami (LED).
- Dodávané příslušenství: elektronické napájecí zdroje na DIN lištu a instalační krabice s krytím IP67.
- Technické vlastnosti svítidel vyhovují normě EN60598-1.
- Krytí IP68 IK09/IK10
- Značka F
- Znamky IMQ
- Třída ochrany III

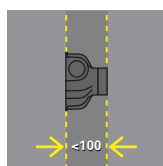

Nízká výška

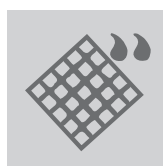

Krytí IP68



Povrchová teplota
< 40°C

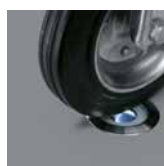

Statické zatížení
do 500/1000 kg



Mechanická odolnost
IK 08/IK 10



Rámeček bez šroubů

Montážní pouzdro
z tlakově litého hliníku

Konstrukce svítidla z termoplastu

Upevňovací pružiny



Rámeček z nerezové ocele,
silikonové těsnění

Ochranné sklo s tloušťkou 8 mm